

Instrukcja Użytkowania

BI-500

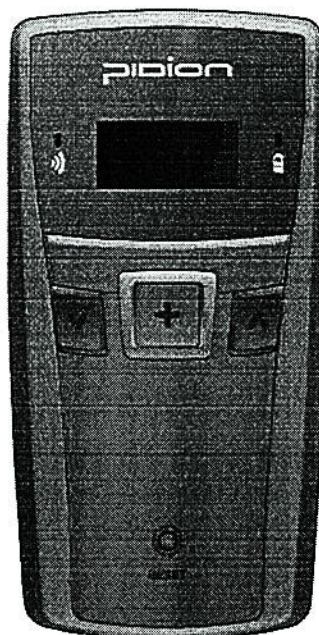

- Niniejsza Instrukcja Użytkowania jest chroniona przepisami prawa autorskiego
- Niniejszą Instrukcję Użytkowania przygotowała spółka Bluebird Soft Inc., która dołożyła wszelkich starań, aby uniknąć błędów i pomyłek. Niektóre jej części mogą nie odpowiadać stanowi rzeczywistemu.
- Załączone podstawowe programy są chronione. Reprodukacja, przenoszenie czy też wymazywanie programów bez wcześniejszej zgody surowo zabronione.
- W zależności od środowiska użytkownika, programu czy też urządzeń peryferyjnych, niektóre części niniejszego urządzenia mogą nie funkcjonować normalnie.
- Niniejsze urządzenie mobilne może powodować powstawanie interferencji i z tego powodu nie można go używać w środowisku urządzeń do ratowania życia.



Marka PIDION pragnie zostać czołową marką w branży mobilnej.
Marka PIDION, jako globalna marka utożsamiana z solidnością, niezawodnością oraz najnowszą technologią, jest zastrzeżona przez spółkę Bluebird Soft Inc. na całym świecie i chroniona prawem o znakach towarowych.

Spis treści

- P.4 Środki bezpieczeństwa
- P.6 Urządzenie
- P.7 Nazwy części składowych urządzenia
- P.8 Charakterystyka urządzenia
- P.9 Wskazania skanera, komunikacja, bateria, LED-y
- P.10 Usuwanie baterii
- P.11 Wkładanie baterii
- P.12 Ładowanie baterii
- P.13 Włączanie/Wyłączanie zasilania
- P.14 Skanowanie kodu kreskowego
- P.15 Przycisk
- P.16 Menu
- P.17 Synchronizacja PC (Win XP)
 - Proces synchronizacji PC
 - Instalacja sterownik PC
- P.20 Wysyłanie danych do PC
 - Instalowanie programu PidionScan
- P.24 Wysyłanie danych przez PDA
 - Procedury dla transmisji danych
 - Instalowanie Activesync.
 - Instalowanie programu PidionScan
 - Włączanie i wyłączanie zasilania Bluetooth
 - Ustawienia Bluetooth
- P. 36 Używanie programu PidionScan
 - Połączenie
 - Ściąganie
 - Ustawienie
 - Informacje ogólne
 - Trigger
 - System
- P.46 Q&A
- P.47 Obsługa klienta

Środki bezpieczeństwa

Prosimy przeczytać niniejsze instrukcje oraz uwagi, aby używać urządzenia w bezpieczny sposób oraz aby zapobiegać wypadkom.

1. Ostrożność przy korzystaniu z urządzenia

- Niniejsze urządzenie spełnia wymagania kompatybilności elektromagnetycznej. Aby zapewnić bezpieczeństwo oraz chronić zdrowie, należy używać oryginalnych części dostarczonych przez producenta. Wszelkie inne nieoryginalne części mogą wpływać na bezpieczeństwo.
- Nie modyfikować, nie demontować ani nie naprawiać urządzenia na własną rękę. W przypadku pojawienia się problemów w urządzeniu, powiadomić producenta. Przestrzegać ostrzeżeń i instrukcji. W przypadku działań niezgodnych z powyższymi instrukcjami, nie udzielana będzie gwarancja.
- Jeśli urządzenie jest mokre, nie zbliżać go do innych urządzeń, które mogą ogrzewać terminal (grzejnik, mikrofalówka, itp.) Podgrzanie baterii może powodować eksplozję, uszkodzenie lub awarię.
(Woda oraz każdy inny płyn zmienia kolor etykiety wewnątrz terminala. W takim przypadku nie udzielana będzie gwarancja.)
- Nie używać urządzenia w samolotach, w szpitalach ani podczas kierowania samochodem.
- Nie używać urządzenia w gorącym ani wilgotnym miejscu. Używanie urządzenia przy wysokich temperaturach czy też wysokiej wilgotności np. w deszczu lub w saunie może powodować awarię. W takim przypadku nie udzielana będzie gwarancja.
- Unikać wibracji oraz uderzeń. Podczas przerwy w pracy urządzenia lub przy dłuższych nieobecnościach wyciągnąć kabel zasilania i przechowywać urządzenie w bezpiecznym miejscu.
- Przechowywać urządzenie z dala od urządzeń magnetycznych takich jak karty kredytowe, karty telefoniczne, księgi bankowe itp. Pole magnetyczne terminala może mieć wpływ na dane.
- Używać wyłącznie odpowiednich baterii. Używanie nieoryginalnych baterii może obniżyć długość prawidłowego funkcjonowania urządzenia a także spowodować eksplozję. W takim przypadku nie udzielana będzie gwarancja.
- Nie zbliżać okienka do skanowania do oczu ze względu na możliwość zniszczenia siatkówki i/lub uszkodzenia wzroku.

2. Bateria

[Uwaga]

- Nie potrząsać ani nie demontować pakietu baterii oraz unikać zwarcia.
- Chronić baterie przed miejscami gorącymi oraz wilgotnymi.
- Nie podgrzewać baterii ani nie wrzucać do ognia.
- Przechowywać z dala od metalowych przedmiotów.

[Uwaga]

- Używać wyłącznie oryginalnych baterii oraz ładowarek.
- Przechowywać w pomieszczeniach w temperaturze 0-40°C (32-104°F)
- Okres gwarancji na baterie wynosi 6 miesięcy od sprzedaży.

Urządzenie

Proszę sprawdzić czy załączono wszystkie powyższe akcesoria.

1. Części podstawowe

Urządzenie, adapter AC/DC, klip, kabel USB, pasek na szyję, pasek na nadgarstek

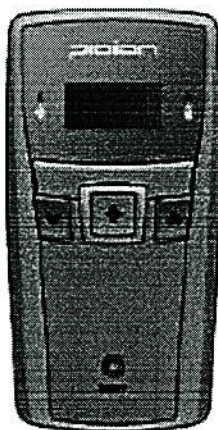

[urządzenie główne]

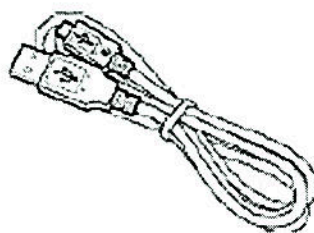

[kabel USB]

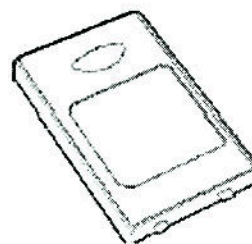

[bateria]

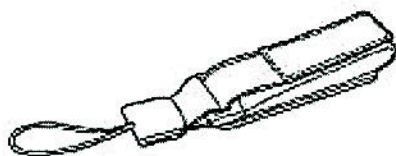

[pasek na nadgarstek]

2. Akcesoria dodatkowe

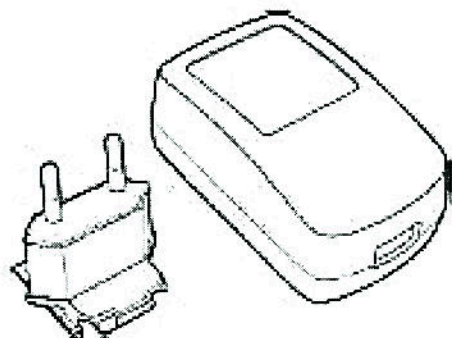

[zasilacz i końcówka europejska]

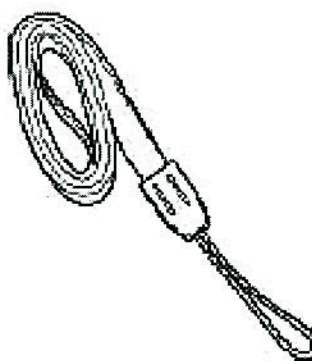

[pasek na szyję]

Nazwy części składowych urządzenia

Prosimy zapoznać się z nazwami i funkcjami wszystkich części zestawu przed użyciem urządzenia.

1. Przód

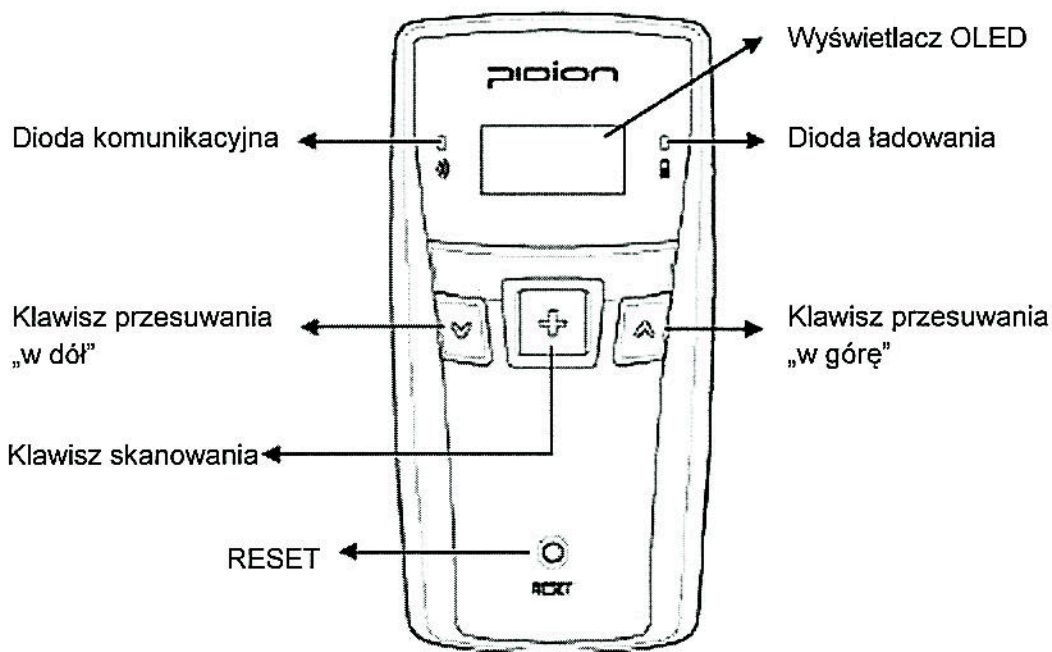

2. Bok

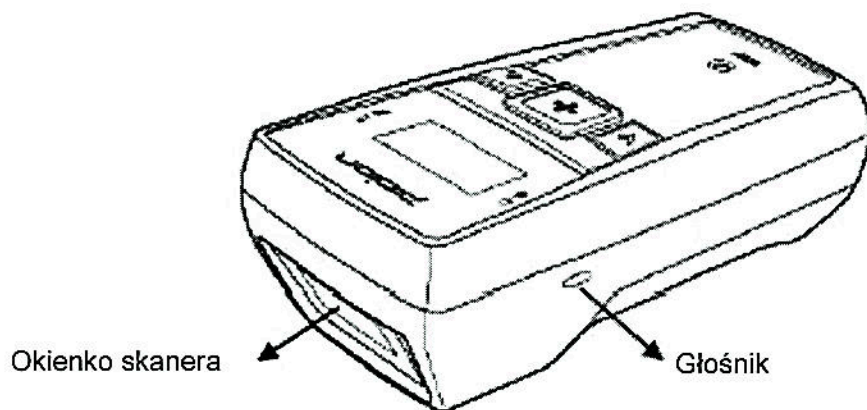

**Obrazy w niniejszej instrukcji mogą nie przedstawiać rzeczywistych kolorów czy też kształtu urządzenia oraz innych części*

Charakterystyka urządzenia

Cechy fizyczne	
Wyświetlacz OLED	128*64 Maks. 8 linijek x 16 znaków
Wymiary (szer. x wys. x gł.)	50 x 99 x 34 mm / 2,0 x 3,9 x 1,3 cala
Waga	Bez baterii: 80g / z baterią: 110g
Wskaźnik (LED)	Trzykolorowy LED (niebieski, czerwony i zielony)
Alarm	Dźwięk
Przyciski	Skany, przycisk góra/dół, przycisk reset
Rodzaj baterii	Akumulator 3,7V, 1,130mAh, Li-ion
GPS	Wbudowany GPS
Charakterystyka	
Jednostka centralna (CPU)	S3C2440A40, 400MHz
System operacyjny	Window CE Core
Pamięć	32MB RAM / 32MB ROM
Interfejs	USB 1.1 Client
Charakterystyka środowiska pracy	
Temperatura pracy	-10°C do 40°C / 14°F do 104°F
Temperatura przechowywania	-20°C do 60°C / -4°F do 140°F
Wilgotność	90% bez kondensacji
Wytrzymałość na upuszczenie	5 stóp / 1,5m na powierzchnię ze stali, 3 upadki na 6 stron
Ochrona przed deszczem/kurzem	IP54
Wbudowane radio	
WPAN	Bluetooth klasa 1U V2.0 + EDR
Zbieranie danych	
Skany kodów kreskowych	1D Laser Class II / 1D&2D CMOS Imager

Wskazania skanera, komunikacja, bateria, LED-y

Przekazuje informacje ze skanera do użytkownika przy pomocy dźwięków o różnej głośności i kolejności

Opis	LED [lewy] - odczyt kodu kreskowego - komunikacja	LED [prawy] - stan baterii	Dźwięk
Zasilanie włączone (On) lub Reset	Fioletowy/czerwony/ zielony/niebieski		Niski/średni/wysoki raz
Zasilanie wyłączone (Off)	Czerwony jeden błysk		Wysoki raz
Połączenie USB	Niebieski		Wysoki raz
Rozłączenie USB	-	-	Niski/wysoki raz
Odczyt kodu kreskowego	Zielony jeden błysk		Wysoki raz
Pełna pamięć			Wysoki 3 razy
Błąd danych	Czerwone 3 błyski		Wysoki raz
Wymazanie danych	Purpurowy jeden błysk		Niski/średni/wysoki raz
Wymazanie wszystkich danych	Purpurowy jeden błysk		Niski/średni/wysoki raz
Rozłączenie GPS	Żółte 5sek. błyski / cykl		
Połączenie BT	Niebieski		Wysoki raz
Rozłączenie BT			Niski/wysoki raz
Za niski poziom baterii		Niebieski	
Ładowanie baterii		Czerwony	
Bateria w pełni naładowana		Zielony	

Usuwanie baterii

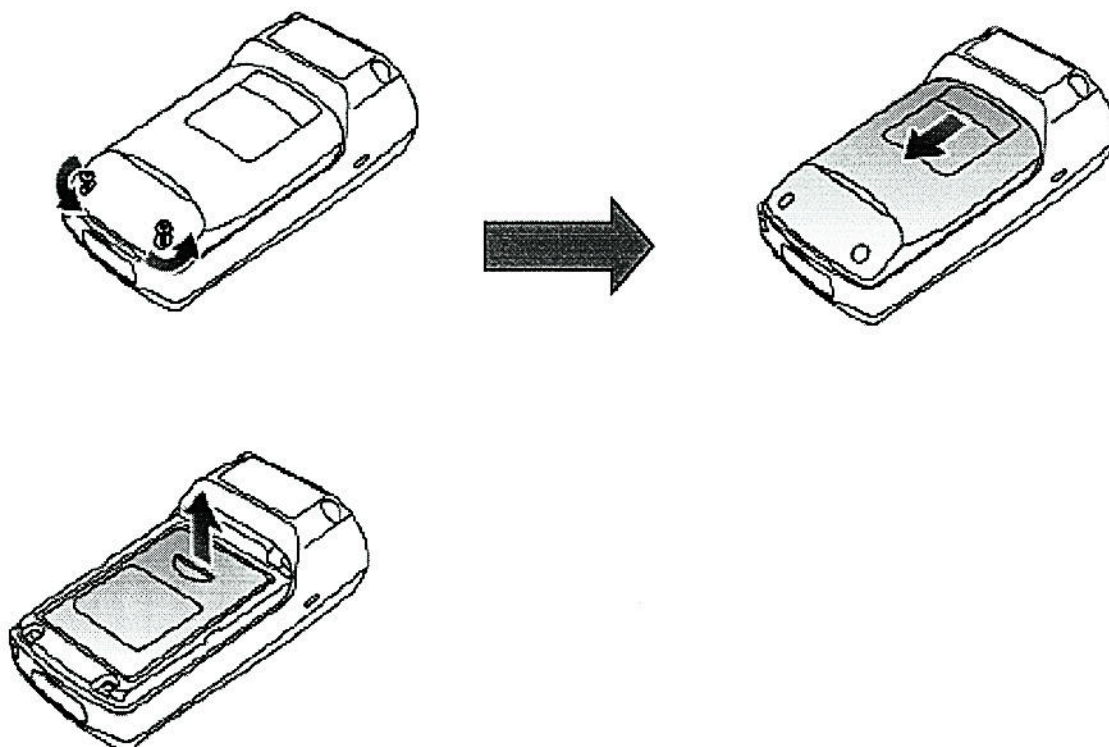

1. Odłączyć urządzenie z zasilania
2. Odkręcić śrubki na klapce baterii przeciwnie do ruchu wskazówek zegara, a następnie je wyciągnąć
3. Podnieść klapkę baterii w kierunku strzałki
4. Pociągnąć uchwyt baterii, aby ją wyjąć

Wkładanie baterii

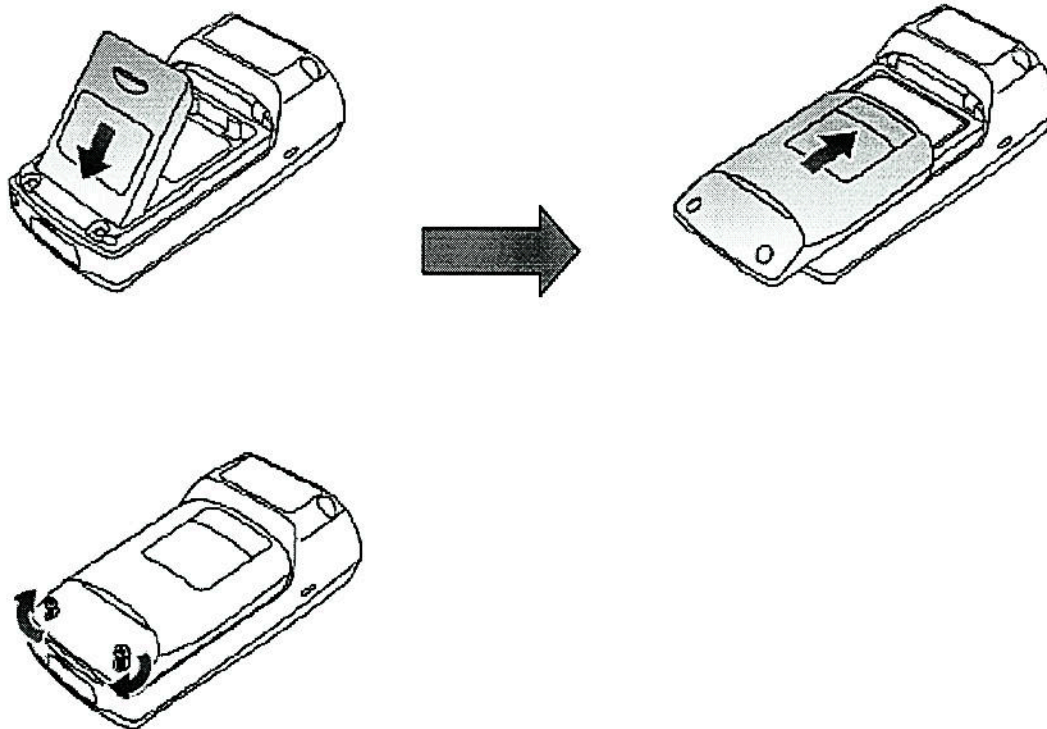

1. Włożyć baterię równo
2. Włożyć klapkę baterii do rowka i zamknąć klapkę baterii
3. Przykręcić 2 śrubki zgodnie z ruchem wskazówek zegara

Ładowanie baterii

1. Ładowanie baterii przy użyciu kabla do ładowania

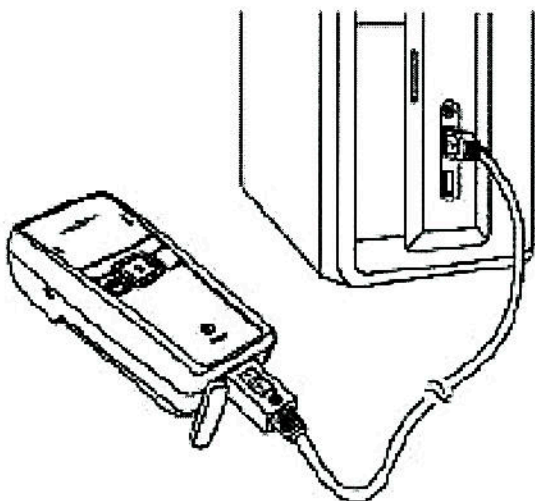

Połączyć kabel do ładowania USB do portu mikro-USB u dołu urządzenia a następnie do PC USB

2. Ładowanie baterii przy użyciu adaptera DC

1) Połączenie adaptera z klipem adaptera

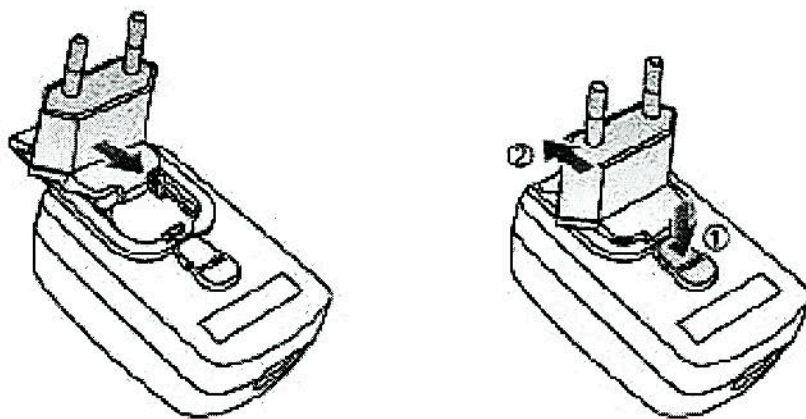

- 2) Połączyć kabel ładowania USB do portu mikro-USB u dołu urządzenia a następnie do adaptera DC i wtyczki AC

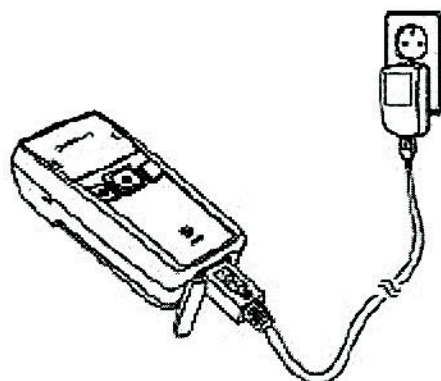

Włączanie/Wyłączanie zasilania

Nacisnąć przycisk V po lewej stronie i przytrzymać przez 3 sekundy, aby włączyć lub wyłączyć zasilanie.



Tryb snu

Jeśli terminal nie pracuje przez ponad 10 sekund, przechodzi automatycznie w tryb snu. Aby go ponownie uruchomić, nacisnąć dowolny przycisk.

Skowanie kodu kreskowego

Skierować okienko skanera w stronę kodu kreskowego w odległości ok. 10cm i nacisnąć przycisk skanowania w celu odczytania kodu kreskowego.

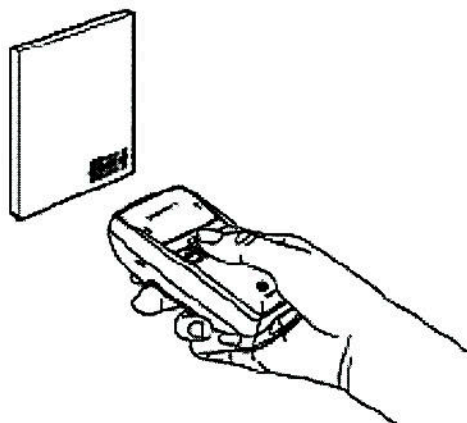

- Podczas skanowania kodu kreskowego nie kierować okienka skanera bezpośrednio w oczy, aby nie spowodować uszkodzenia siatkówki czy też wzroku.
- Jeśli urządzenie jest używane na zewnątrz, a różnica temperatura jest duża, kod kreskowy może nie być od razu odczytany ze względu na wilgoć czy też szron na okienku kodu kreskowego.
- Jeśli okienko skanera znajduje się prostopadle (0°) do kodu kreskowego, odczytanie kodu kreskowego jest niemożliwe ze względu na charakterystykę silnika laserowego kodu kreskowego. Z tego względu ustawić skaner pod niewielkim kątem (nie pod kątem prostym).

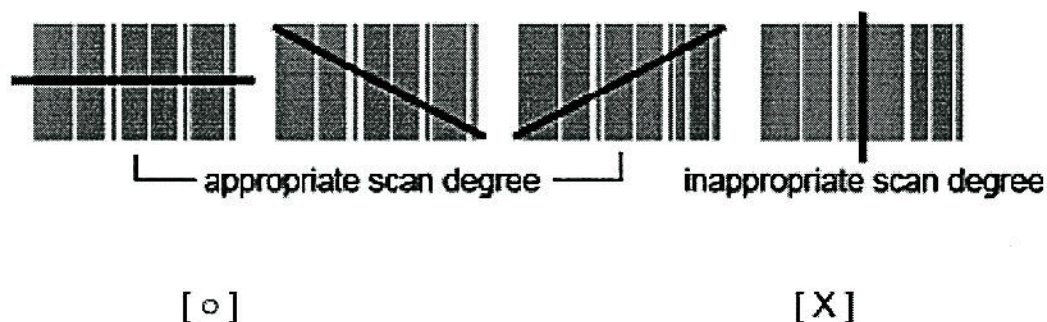

Przycisk

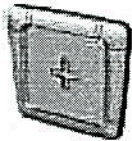
Przycisk	Funkcja
<p>Przycisk przewijania góra/dół</p> 	<p>Przyciski do przewijania menu na wyświetlaczu OLED w górę i w dół. (V: w dół / Λ: w górę)</p>
<p>Przycisk skanowania kodów kreskowych (SCAN)</p> 	<p>Skanowanie kodów kreskowych oraz opcja odczytu RFID.</p>

Reset

Lekko nacisnąć przycisk [Reset] na przodzie terminala ostro zakończonym rysikiem.
W przypadku niezgodności pomiędzy programami lub nieoczekiwanego zatrzymania się programu, można użyć funkcji „miękkiego resetu” podobnie jak w przypadku komputera. Wszelkie niezapisane informacje zostaną stracone.

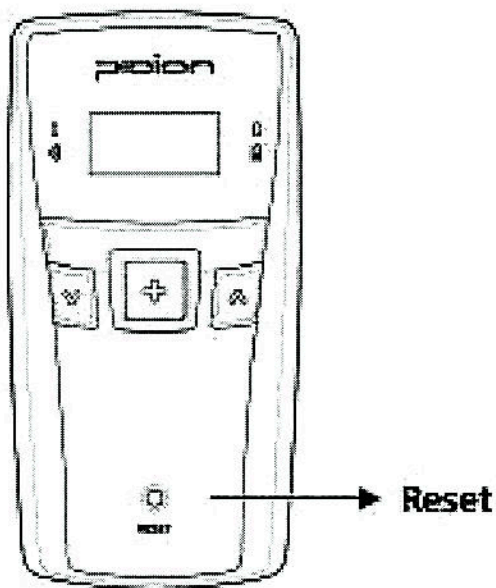

Menu

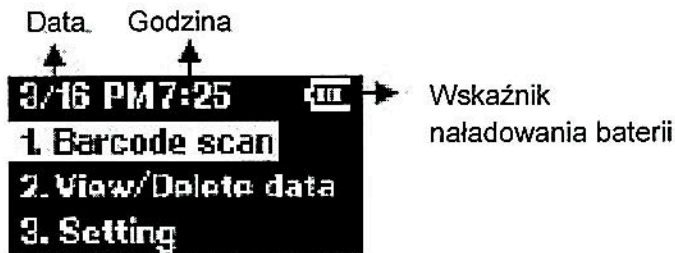

*Powyższe menu może wyglądać różnie w zależności od wyglądu system operacyjnego.

Góra Menu	Submenu	Opcja/uwaga
Barcode Scan (Skanowanie kodu)		Odczytywanie kodu
View data (Podgląd danych)		Widok listy danych odczytu kodu
Setting (Ustawienia)	Barcode symbology (Symbole kodu kreskowego)	To menu podaje wszystkie symbole kodu kreskowego, które rozpoznaje BI-500 oraz umożliwia wybór skanowanych symboli kodu kreskowego.
	Battery status (Stan baterii)	Widok bieżącego stanu baterii (poziom naładowania)
	Storage (Pamięć)	Widok bieżącego stanu pamięci (poziom zajętości)
	Date/Time (Data/Godz.)	Ustawienie daty i godziny
	Prefix suffix (Prefiks sufiks)	Wprowadzanie stałych numerów czy też ID na początku lub końcu kodu kreskowego
	Scan Mode (Tryb skanowania)	Tryb skanowania Time out
Delete data (Usuwanie danych)	Delete data	Usuwa wybrane dane
	Clear data	Usuwa wszystkie dane
Version (Wersja)		Pokazuje aktualną wersję oprogramowania urządzenia
Power off (Wyłączenie urządzenia)		Wylacza zasilanie terminala

Synchronizacja PC

1. Instalacja sterownika – Windows XP

Jeśli na PC zainstalowany jest Microsoft ActiveSync, ustawić [Microsoft ActiveSync] ►<File> ►<Connection Setup> ►<Permit USB Connection> jako niaktywne. Sterownik nie jest zainstalowany, jeśli możliwe jest połączenie USB.

1. Wybrać folder sterownika PC oraz skopiować plik sterownika [usbser.inf] w PC. Można ściągnąć sterownik z naszej strony:
www.adtech.pl/upload/BI500_USB_Driver.zip
2. Włączyć terminal i połączyć go do PC przy użyciu kabla USB.
3. Program [Found New Hardware Wizard] uruchamia się automatycznie, wybrać <No, not this time> oraz przycisk <Next>.



4. Wybrać menu <Install from a list or specific location [Advanced]> oraz przycisk <Next>.

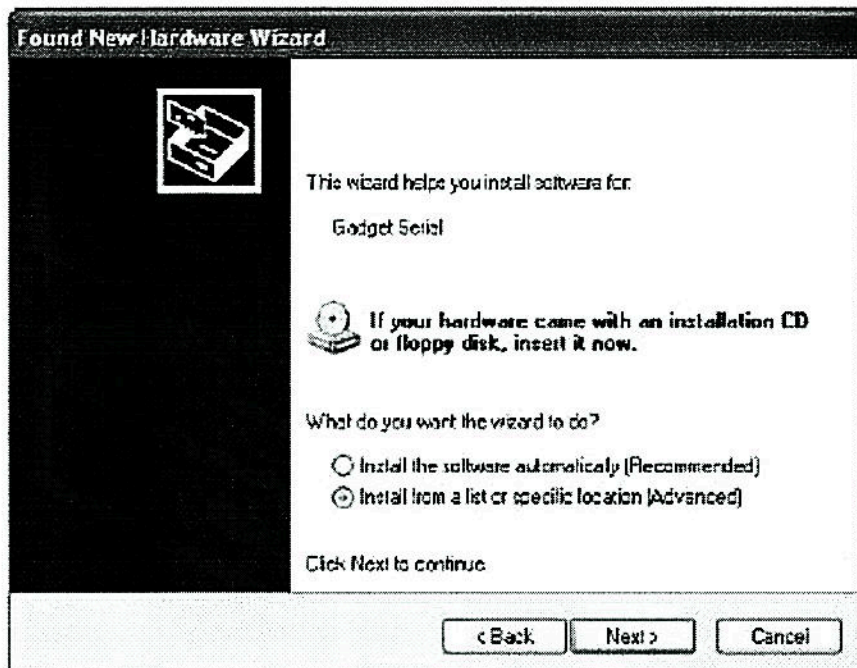

5. Wybrać menu <Include this location in the search> oraz przycisk <Search>, wybrać folder, w którym plik sterownika jest zapisany [usbser.inf] a następnie wybrać przycisk <Next>.

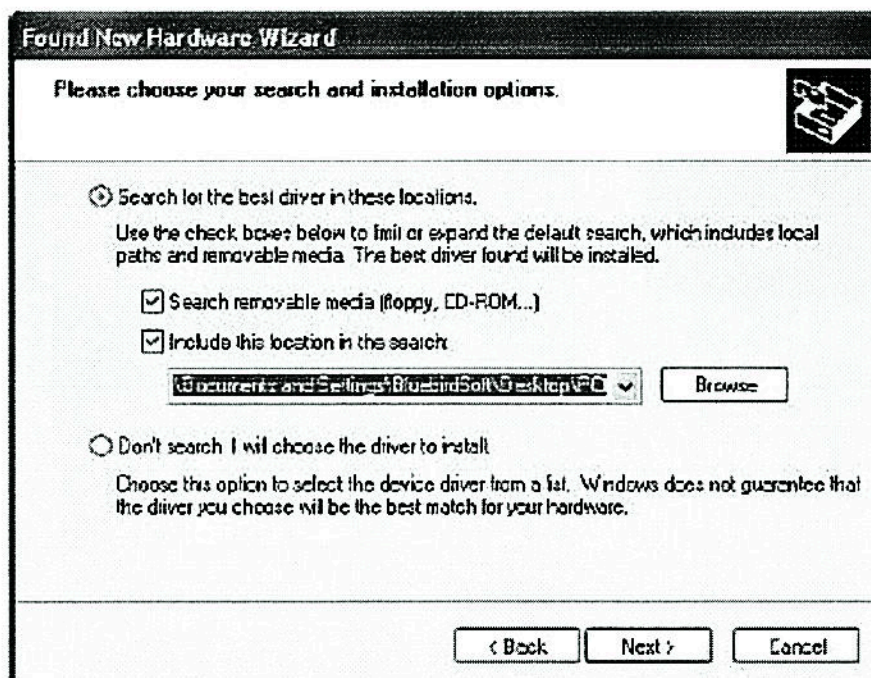

6. Po pojawieniu się okienka <Install Hardware> wybrać przycisk <Continue>.

7. Po wybraniu <Finish> w [Found New Hardware Wizard] program zakończy instalację.



UWAGA

Jeśli nie pojawi się okienko szukania pliku [usbser.sys] lub urządzenie nie jest poprawnie rozpoznane nawet po normalnym zainstalowaniu pliku sterownika [usbser.inf], odłączyć terminal od PC, ► skopiować plik [usbser.sys] w folderze <C:\WINDOWS\system32\drivers>, ► ponownie podłączyć terminal do PC.

Wysyłanie danych do PC

2. Instalowanie programu PidionScan

(Uwaga)

- Widoczny ekran odpowiada wersji [Windows XP] oraz zależy od używanej wersji oprogramowania.
 - Obraz widoczny na ekranie [Windows Vista] jest inny, ale funkcja jest ta sama jak dla [Windows XP].
1. Aplikację można pobrać ze strony <http://www.adtech.pl/upload/PidionScan1D.zip> dla skanerów skanujących kody 1D lub <http://www.adtech.pl/upload/PidionScan2D.zip> dla skanerów skanujących kody 2D. Po wypakowaniu folderów z pobranego archiwum proszę uruchomić aplikację PidionScan_BI500_1D_GPS_110803.exe, PidionScan_BI500_1D_NoGPS_130304.exe lub PidionScan_BI500_2D_NoGPS_110727.exe w zależności od posiadanego modelu urządzenia (1D lub 2D i z GPS lub bez)



2. Ustawić <COM Port> w zakładce [Connect] i wybrać przycisk <Connect>.

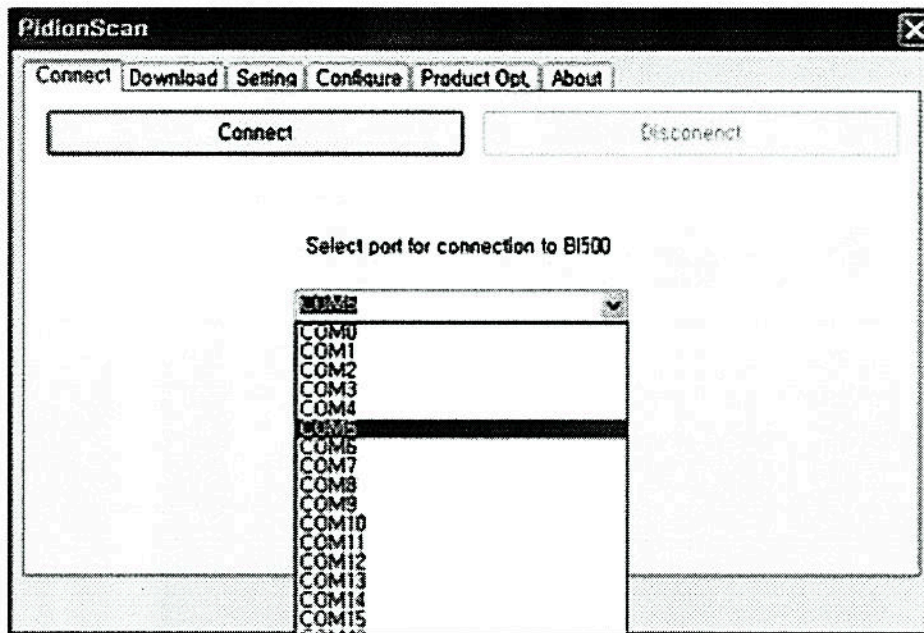

UWAGA

<COM Port> portu <Communication Port> zmienia się przy każdej zmianie PC, sprawdzić więc numer, dla którego ustawiony jest port Gadget Serial COM.

Aby sprawdzić ustawienie <COM Port>,

- a. Kliknąć prawym przyciskiem myszy w PC [My Computer] i wybrać <Properties>.

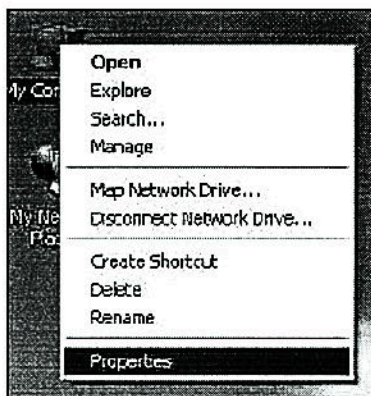

- b. Wybrać [System Restore] ► [Hardware] ► <Device Manager>.

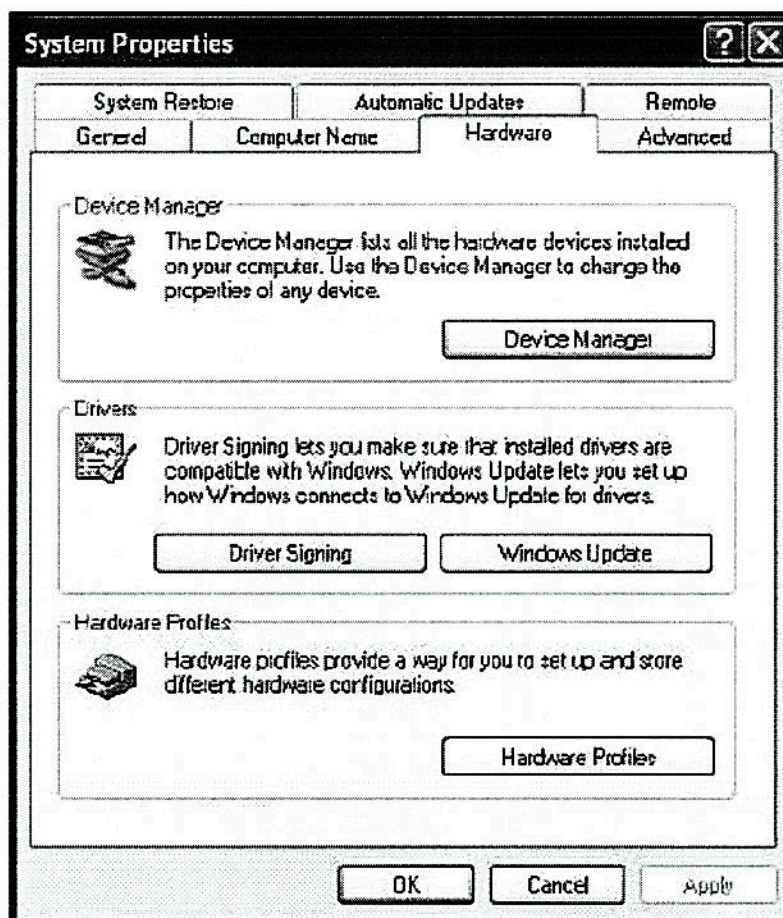

- c. Po wyborze <Port (COM and LPT)> w <Device Manager>, można sprawdzić port <Communication Port>.

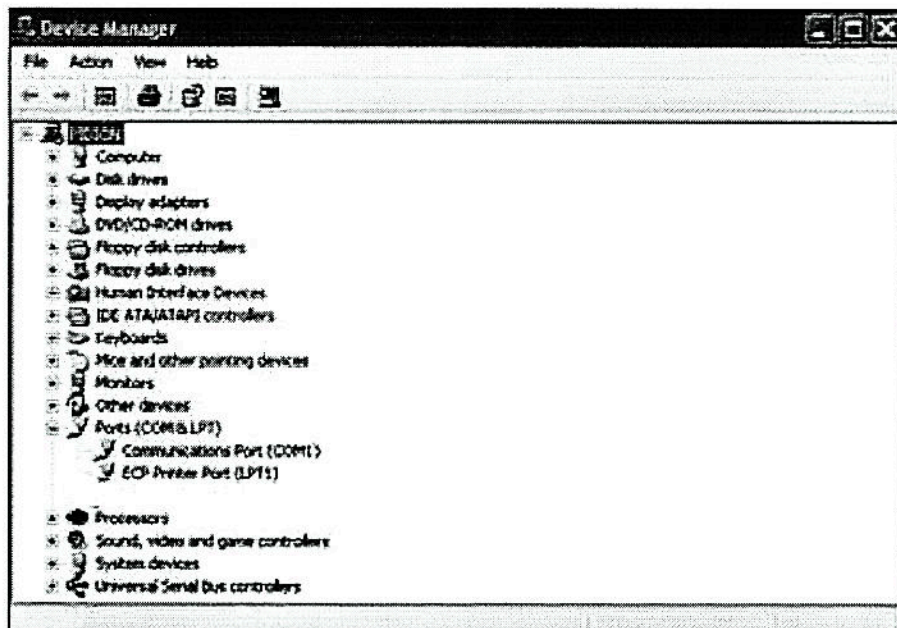

3. Użycie programu [PidionScan] – patrz <Use PidionScan Program> na str. 37.

UWAGA

Obraz widoczny na ekranie PC jest inny, ale funkcja jest podobna do PDA.

Wysyłanie danych przez PDA

Można wymieniać dane poprzez połączenie terminala do PDA przez Bluetooth bez kabla USB.

1. Procedury dla transmisji danych

1. Zainstalować [Microsoft ActiveSync] na PC. (Patrz P-23)
2. Połączyć PDA i PC kablem USB i zainstalować [PidionScan] w PDA, oraz odłączyć.(Patrz P-35)
3. Włączyć zasilanie terminala. (Patrz P-13)
4. Ustawić <Bluetooth> w PDA. (Patrz P-31)
5. Ustawić program [PidionScan] w PDA. (Patrz P-35)
6. Zeskanować kod kreskowy terminalem. (Patrz P-14)
7. Zeskanowane informacje kodu kreskowego wyświetlane są na ekranie programu [PidionScan] lub w Word/Memo w PDA.

UWAGA

- Jeśli PDA i Bluetooth są połączone prawidłowo, kontrolka odczytu kodu kreskowego zaświeci się na niebiesko i wygenerowany zostanie jeden wysoki sygnał dźwiękowy.
- Nawet jeśli transmisja Bluetooth nie uda się po zeskanowaniu kodu kreskowego, dane kodu kreskowego są automatycznie przechowane w skanerze.
- Ponieważ Bluetooth jest rozłączany gdy PDA znajduje się trybie Power Save, nie używać trybu Power Save podczas pracy przez Bluetooth.

2. Instalowanie ActiveSync

Aby zainstalować program [PidionScan] na PDA, zainstalować program [MicroSoft ActiveSync] na PC.

Jeśli program [ActiveSync] jest już zainstalowany na PC, nie trzeba instalować programu osobno.

Widoczny ekran odpowiada wersji [Microsoft ActiveSync 4.5] i zależy od używanej wersji oprogramowania.

1. Wejść na stronę Microsoft, ściągnąć i zainstalować [Microsoft ActiveSync].

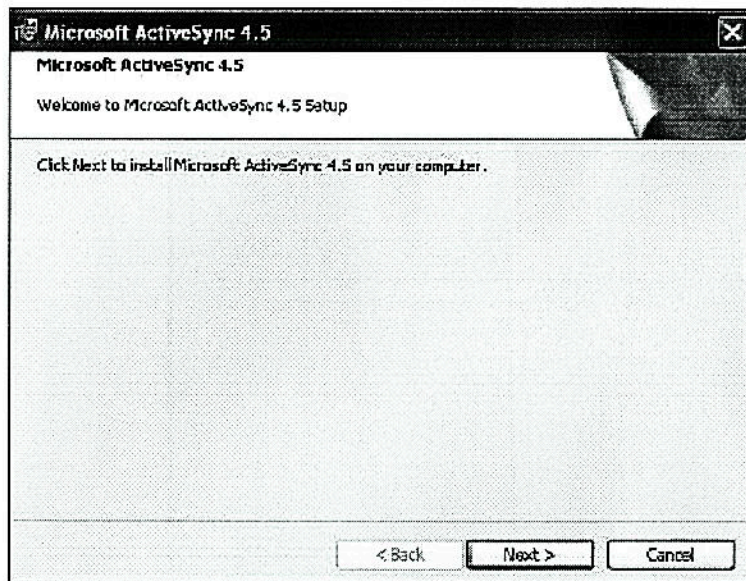

2. Wybrać przycisk <Accept> w okienku [License Contract] i ►wpisać <User ID> <Organization> w okienku [Customer information] oraz ►ustawić <Installation Location> w okienku [Target Folder].

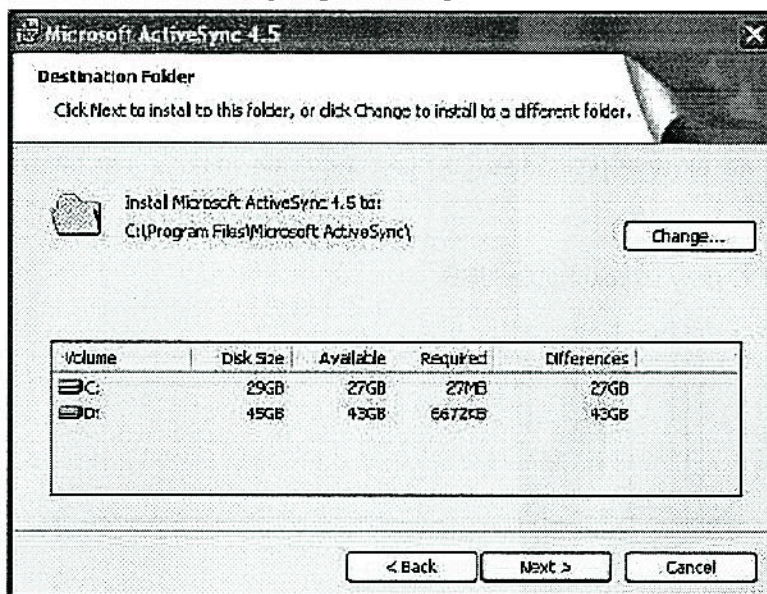

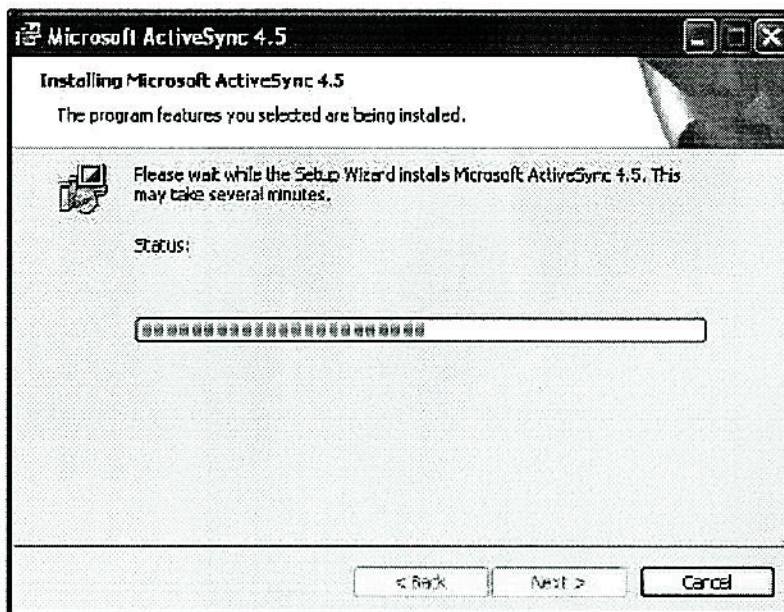

3. Instalacja [Microsoft ActiveSync] jest zakończona.

3. Instalowanie programu PidionScan

- Widoczny ekran odpowiada wersji [Windows Mobile] i zależy od używanej wersji oprogramowania.
- Obraz widoczny na ekranie [Windows CE] jest inny, ale funkcja jest taka sama jak [Windows Mobile].

1. Połączyć PDA i PC przy użyciu kabla USB.

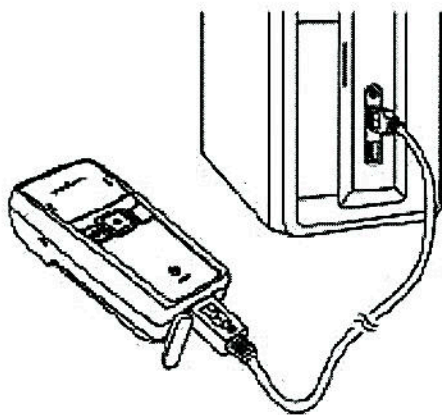

2. Uruchomić [Microsoft ActiveSync] i wybrać przycisk <Explore>.

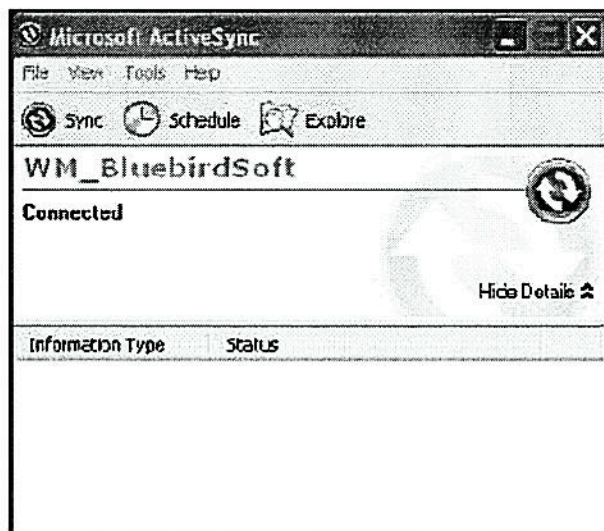

3. Skopiować folder wraz z zawartością [BI500_Pidion-Scan_Windows Mobile] do urządzenia PDA [Mobile Device]. Aplikację można pobrać ze strony:
http://www.adtech.pl/upload/BI500_Pidion-Scan_Windows_Mobile.zip

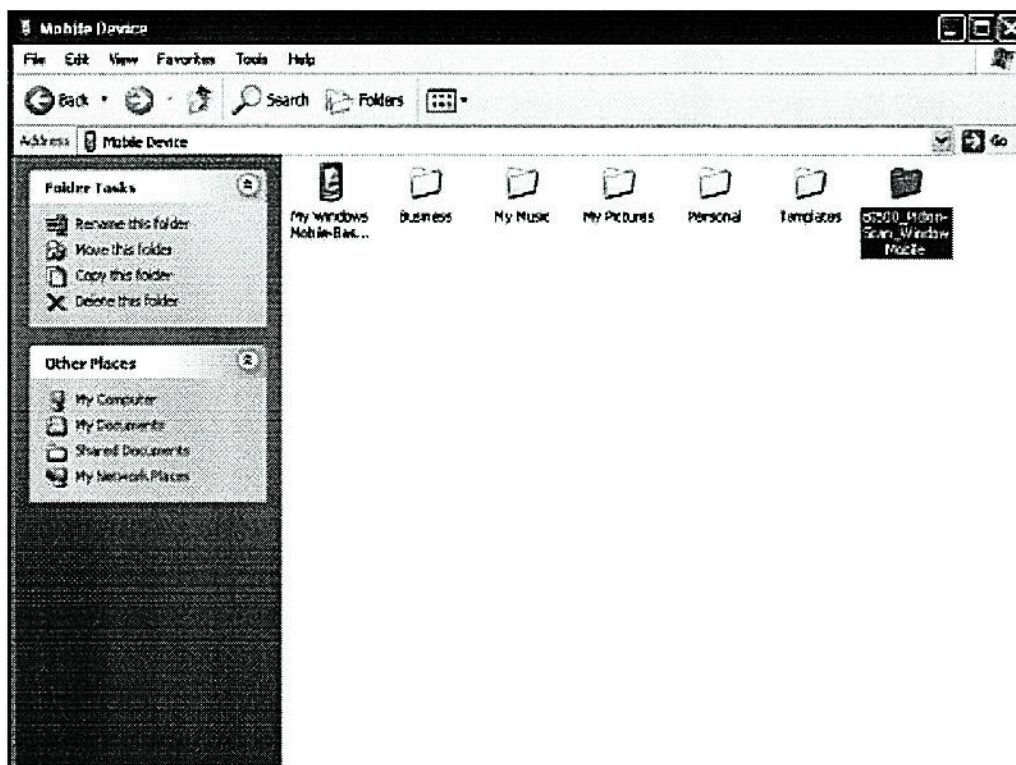

- W zależności od używanej wersji oprogramowania w PDA zainstalować plik [BI500_PidionScan _Windows CE] dla Windows CE oraz zainstalować plik [BI500_PidionScan_Windows Mobile] dla Windows Mobile.
- Plik <PidionScan_WinCE.exe, PidionScan_PDA.exe> plik <BI500SdkDll.dll> oraz plik <BIDevSearch.dll> są uaktywnione jedynie jeśli są zainstalowane w tym samym folderze.

4. Włączanie i wyłączanie zasilania Bluetooth -1

Aby połączyć inny sprzęt przez Bluetooth, najpierw wykonać funkcję Bluetooth.

1. Wybrać [Start] ►[Set] ►[Connect] oraz ►[Wireless Administrator].

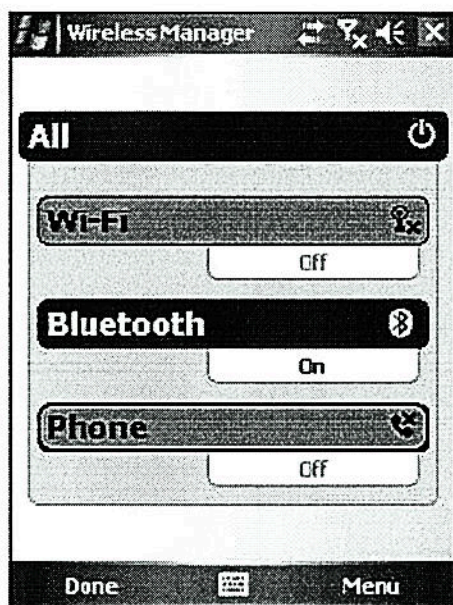



2. Wybrać <Bluetooth>.

 : Bluetooth off

 : Bluetooth on

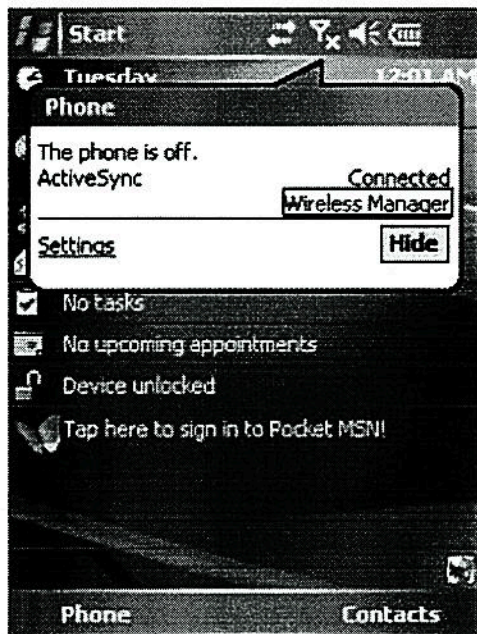
4. Włączanie i wyłączanie zasilania Bluetooth - 2



1. Wybrać  u góry ekranu a następnie wybrać [Wireless Administrator].
2. Wybrać <Bluetooth>.

UWAGA

Terminal wyposażony w Bluetooth można połączyć bez ustawiania Bluetooth.

5. Ustawienia Bluetooth - Windows Mobile

Widoczny ekran odpowiada wersji [Windows Mobile 5.0] i zależy od używanej wersji oprogramowania.

1. Wybrać [Start] ►[Set] ►[Connections] oraz ►[Bluetooth].

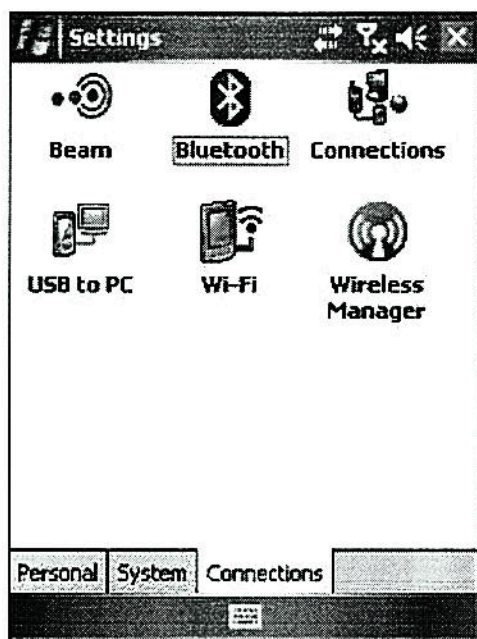

2. Wybrać <Turn on Bluetooth> w zakładce [Mode].

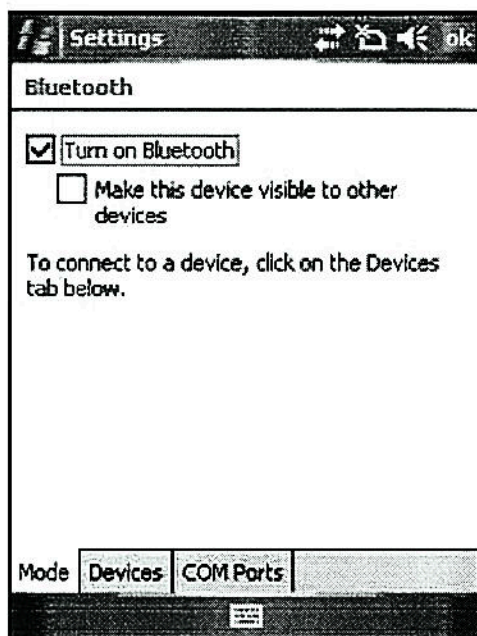

3. Wybrać <Add New Device> w zakładce [Device].



4. Wybrać <BI-500> spośród wyszukanych urządzeń Bluetooth a następnie wybrać przycisk <Next>.



5. Wpisać hasło i wybrać przycisk <Next>.

※ Jeśli PDA oraz terminal są połączone pierwszy raz, wpisać hasło do rejestracji. Hasło domyślne to 1234, które użytkownik może zmienić.



6. Wybrać <Serial Port> a następnie wybrać przycisk <Finish>.



- Wybrać <New Outgoing Port> w zakładce [COM Port].



- Wybrać <BI-500> a następnie wybrać przycisk <Next>.



- Wybrać nieużywany adres portu a następnie wybrać przycisk <Finish>.

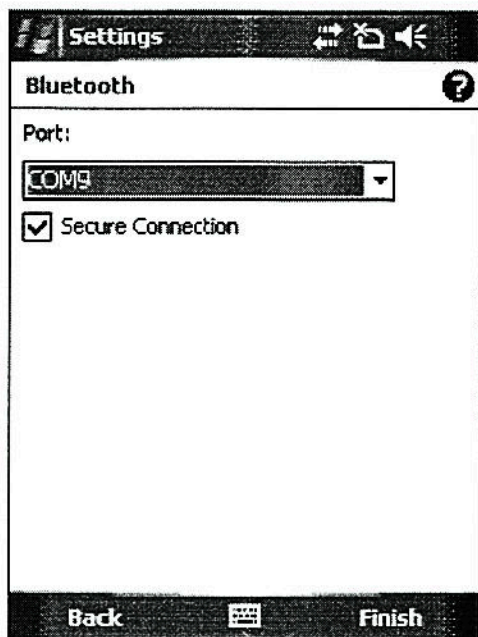

UWAGA

Proszę wybrać numer portu COM, który aktualnie nie jest używany (jest wolny) w urządzeniu PDA.

Używanie programu PidionScan

Używając programu PidionScan można przekazać dane przez PDA/PC i ustawić funkcję terminala.

Obraz widoczny na ekranie PC jest inny niż PDA, ale funkcja jest podobna.

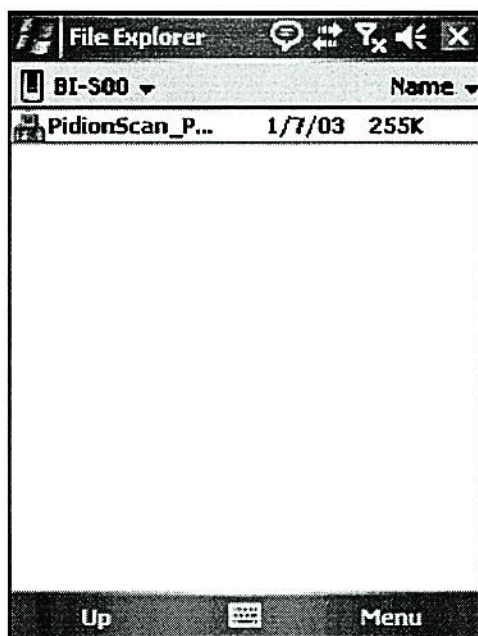

Kliknąć [PidionScan] zainstalowany na PDA/PC, aby uruchomić program.

W przypadku PDA, przejść do [Start] ► [File Browser] a następnie wyszukać plik zapisujący PidionScan. Wybrać [PidionScan] w folderze.

1. Połączenie

Można połączyć/odłączyć komunikację pomiędzy terminalem a PC/PDA poprzez przycisk Connect/Disconnect.

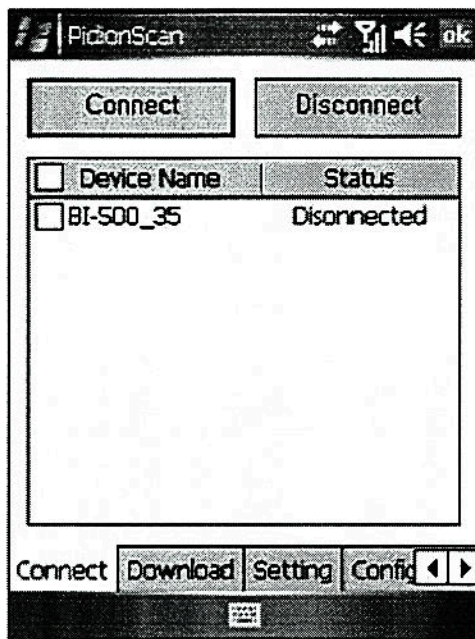

- **Connect** : Łączy zaznaczone urządzenie na liście.
- **Disconnect** : Odłącza zaznaczone urządzenie na liście spośród połączonych urządzeń.
- **Device Name**: Lista rozpoznanych urządzeń po numerach seryjnych terminala.
- **Status** : Wyświetla status postępu oraz wyniki.
 - **Coonected** : Połączony normalnie.
 - **Connecting** : Próba łączenia.
 - **Connect Fail** : Błąd w połączeniu.
 - **Disconnected** : Rozłączony.

2. Ściąganie

Można ściągnąć dane przechowywane w terminalu.

- **Real-time data sync** (Synchronizacja danych w czasie rzeczywistym) : Jeśli zaznaczono, odczyt wartości kodu kreskowego we wszystkich połączonych urządzeniach jest wyświetlany na arkuszu danych w czasie rzeczywistym.

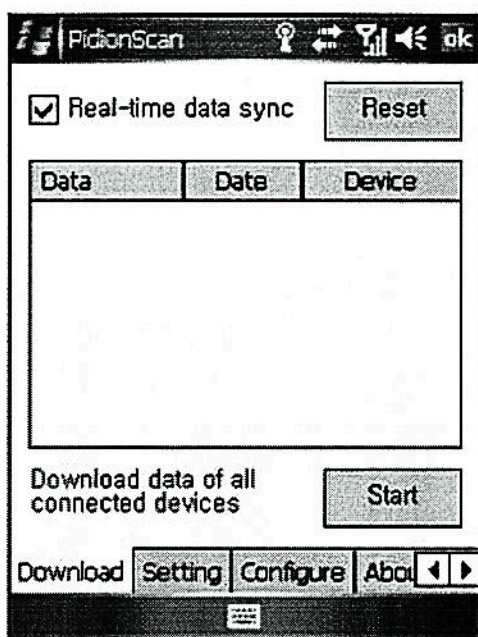

- **Reset**

Po naciśnięciu Reset odczyt wartości kodu kreskowego przy synchronizacji danych w czasie rzeczywistym jest wymazywany tylko z ekranu.

UWAGA

Jeśli zbyt wiele wartości kodu kreskowego jest wyświetlanych w arkuszu danych przy synchronizacji danych czasie rzeczywistym, czasami może wystąpić problem w działaniu programu.

- **Arkusz danych**

- Możliwe dopasowanie szerokości każdego rzędu poprzez przeciągnięcie.
- Przewinięcie jest automatyczne, jeśli pozycja wychodzi poza okno.
- W innych przypadkach rozmiar jest pozostawiony jako puste miejsce.

- **Ściąganie danych zapisanych na urządzeniu**

1. Po naciśnięciu przycisku <Start> w zakładce [Download] pojawia się okienko <Downloading> (po pojawieniu się okienka Popup, przycisk Download jest dezaktywowany i aktywowany ponownie po pojawieniu się wypełnionego okienka).

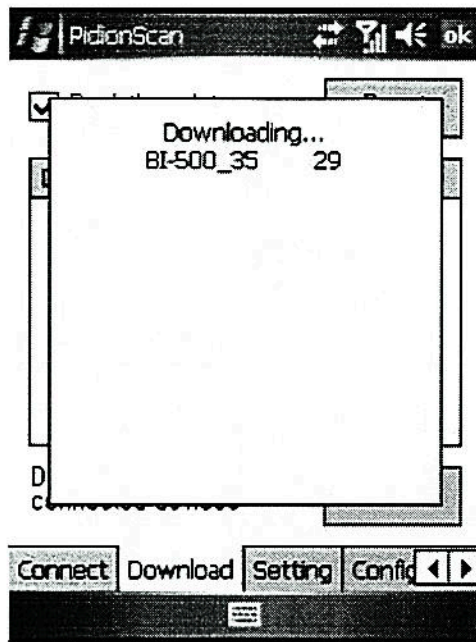

2. ID urządzenia wszystkich połączonych urządzeń są widoczne w okienku wyskakującym Popup, a status ściągania przez dane urządzenie mierzony jest w %. Po zakończeniu ściągania pojawia się komunikat <Done!> i rozpoczyna się ściąganie z następnego urządzenia.

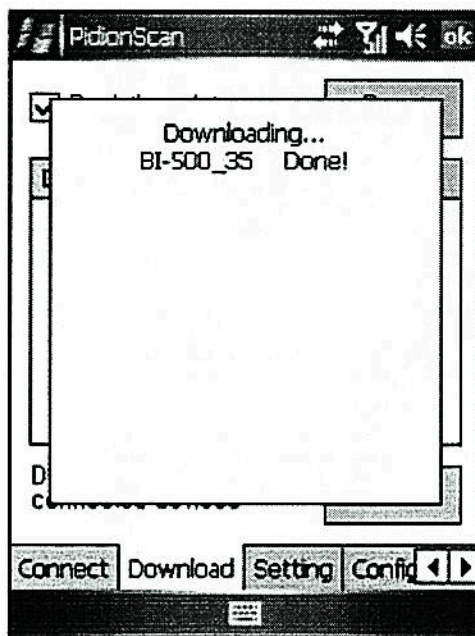

3. Po zakończeniu ściągnięcia ze wszystkich urządzeń pojawia się komunikat <Download Completed!>, który znika po jednej sekundzie.

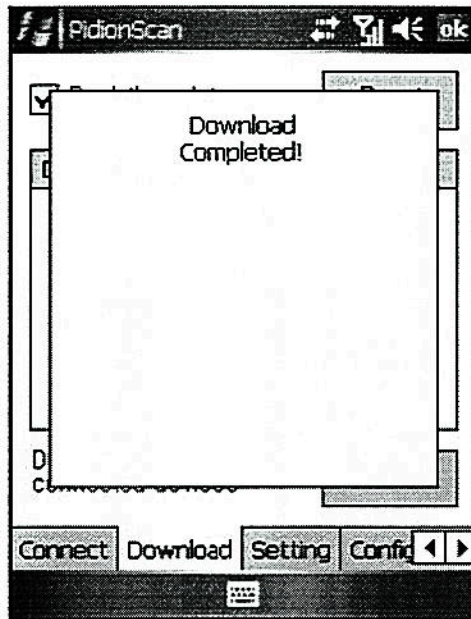

4. Nazwa pliku lokalizacji ściągnięcia jest zapisywana jako <Device name_scandata.txt>. W przypadku PDA, ściągnięte pliki są zapisywane w folderze <Device(my device)> folder, a w przypadku PC, ściągnięte pliki są zapisywane w folderze, w którym istnieje plik EXE [PidionScan].

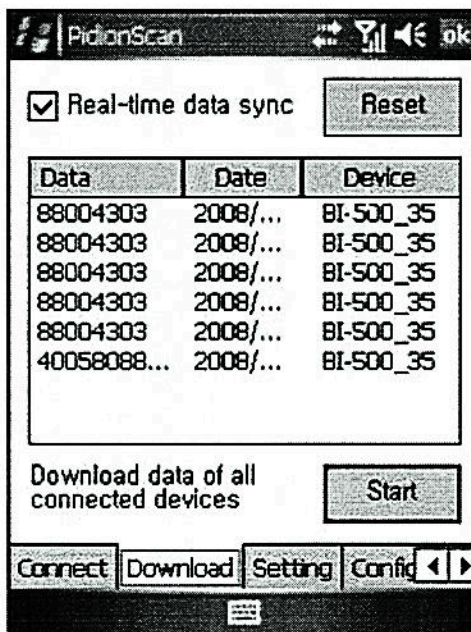

3. Ustawienie

Auto re-connect (Automatyczne ponowne połączenie)

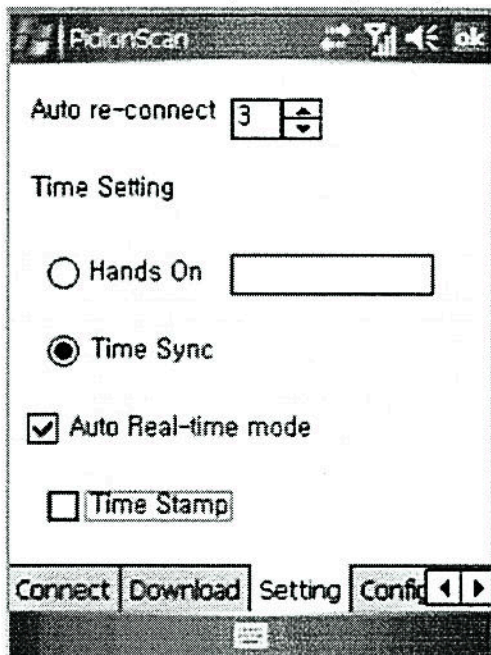

- Automatyczne ponowne połączenie, jeśli połączenie Bluetooth jest zerwane.
- Można ustawić maksymalną liczbę prób.
 - Domyślne przedziały czasowe to 5 sekund, maksymalna liczba prób to 0~10 (automatyczne ponowne połączenie niemożliwe jeśli liczba prób wynosi 0)
- Domyślnie: 3 razy

Auto Real-time mode

- Przy zaznaczeniu pola „Auto real-time mode”, dane kodu kreskowego z terminala będą wpisywane w okienku exe notepadu, na PC lub PDA w czasie rzeczywistym.
- Jeśli nie zostanie zaznaczone pole przy opcji „Auto real-time mode”, wartości kodu kreskowego nie będą wyświetlane w czasie rzeczywistym.
- Time Stamp (Oznaczenie czasu)

Używany do wyświetlania daty i czasu w informacji kodu kreskowego.

Przykład)	2010/11/20	19:26:13	01223334
	data	czas	informacje kodu kreskowego

UWAGA

W przypadku zaznaczenia <Auto Real-time mode> aktywowane jest pole zaznaczenia <Time Stamp>.

4. Konfiguracja

Istnieje możliwość konfiguracji urządzenia np. głośności lub pamięci. Można jednocześnie konfigurować kilka urządzeń naraz stosując jedną wartość. Jeśli zostanie zaznaczone pole zaznaczenia terminala docelowego i kliknięty przycisk <Configure Selected Setting>, można przenieść się do submenu „Configure”.

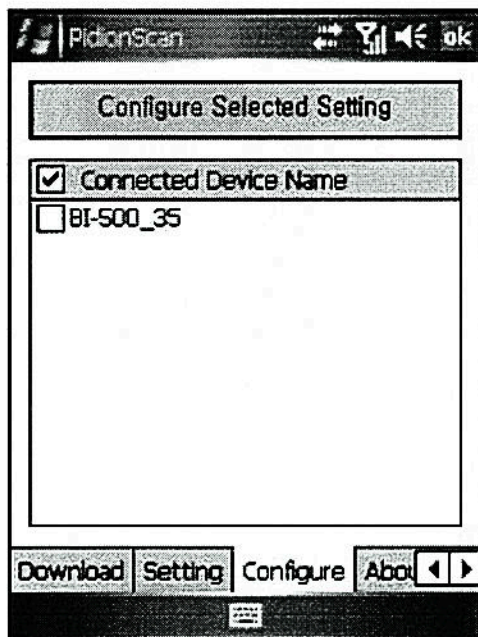

UWAGA

Zmiana ustawień w każdym submenu i ich zapisanie następuje poprzez zaznaczenie <Configure this tab> oraz wybór przycisku <OK> u góry po prawej stronie.

Zakładka „General” (Informacje ogólne)

Beep Volume (Głośność dźwięku) : Można ustawić głośność dźwięku na 4 poziomach (Wyłączone/Cichy/Średni/Głośny).

(Domyślnie : Głośno)

Battery Level (Poziom naładowania baterii) : Poziom naładowania baterii wyświetlany jest jako Wysoki/Średni/Niski.

Data Store (Dane w pamięci) : Wyświetlany jest stopień zapełnienia pamięci, a dostępna pamięć wyświetlana jest w %.

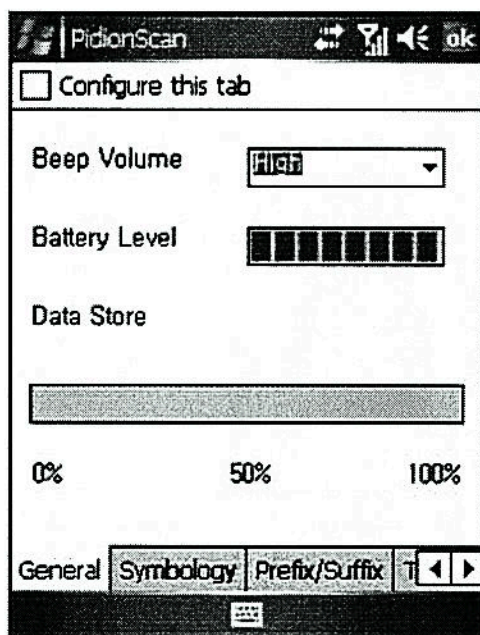

Zakładka „Symbology”

Lista obsługiwanych kodów. Można wybrać rodzaje kodów, które mają być skanowane przez urządzenie.

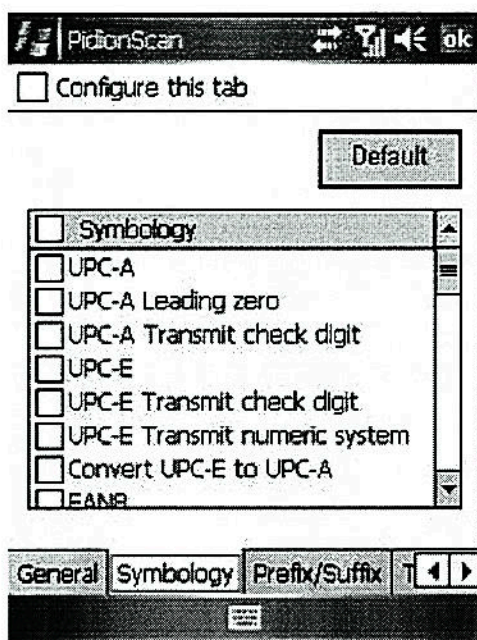

Trigger (wyzwolenie skanowania)

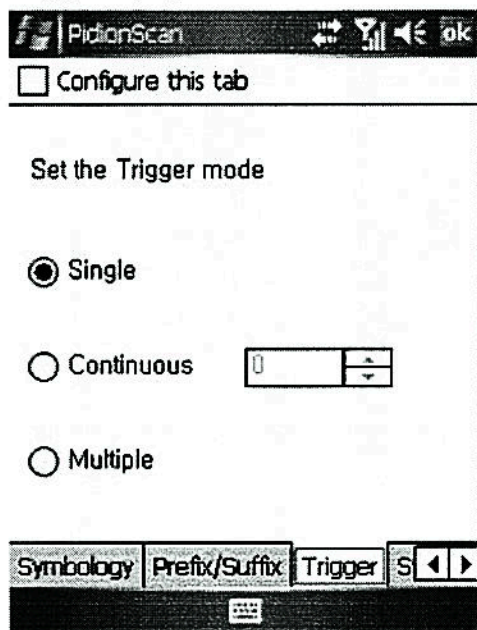

Można wybrać tryb skanowania:

Single (Pojedynczy): Skanuje jeden kod kreskowy przy każdym przyciśnięciu przycisku Scan.

Continuous (Ciągły): Przy jednym przyciśnięciu przycisku Scan laser odczytujący działa w sposób ciągły tak, że kody kreskowe są odczytywane jeden za drugim. Przy ponownym przyciśnięciu przycisku Scan wiązka lasera przestaje być aktywna. Przy skanowaniu kodu kreskowego, po pewnym czasie, nawet jeśli jest on już odczytany raz, może on być odczytany ponownie. Aby uniknąć w takim przypadku odczytania jednego kodu kilka razy,

można ustawić odczyt na pewien okres czasu w zakresie 0~9999, jednostką jest ms (1/1,000 sekundy), domyślnie ustawione jest 2222ms.

Multiple (Wielokrotny): Przy przyciśnięciu przycisku Scan, laser uruchamiany jest w sposób ciągły tak, że kody kreskowe mogą być odczytywane jeden za drugim, ale odczytany kod kreskowy nie jest odczytywany ponownie.

Przy przyciśnięciu przycisku Scan jeszcze raz, wiązka lasera przestaje być aktywna.

Zakładka „System”

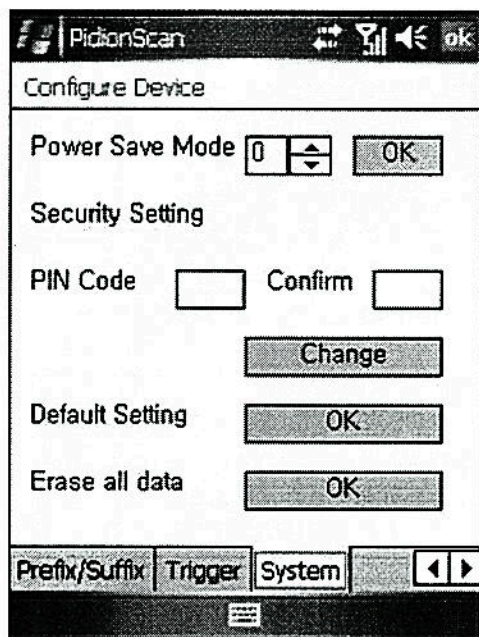

Można zmienić tryb oszczędzania energii oraz hasło terminala.

Power Save Mode (Tryb oszczędzania): Ustawia tryb oszczędzania zasilania.

Jeśli terminal nie jest używany przez jakiś czas (np. minuta), terminal przechodzi w tryb oszczędzania zasilania.

Security Setting (Ustawienia zabezpieczenia) : Ustawienie hasła (PINu).

- Hasło powinno zawierać do 4 znaków numerycznych.
- **PIN Code :** należy wpisać nowy 4-ro cyfrowy pin.
- **Confirm:** należy powtórzyć 4-ro cyfrowy pin, który został wpisany w pole PIN Code.
- Wybierz przycisk Change a następnie wyłącz i włącz terminal ponownie - hasło po tej operacji zostanie zmienione.

Default Setting (Ustawienie domyślne) : Wszystkie ustawienia terminala powracają do ustawień fabrycznych (domyślnych). Po wykonaniu powyższego terminal sam się resetuje.

Erase all data (Wymazanie wszystkich danych) : Wymazanie wszystkich wartości kodów zapisanych na terminalu.

Typowe pytania i odpowiedzi na nie (Q&A)

Jeśli terminal nie działa normalnie, prosimy sprawdzić poniższe:

P: Do skanera kodów kreskowych dostała się woda. Co zrobić?

O: Najpierw wyjąć baterię a następnie pozostawić ją w suchym miejscu do wyschnięcia przez pewien czas.

P: Brak zasilania.

O: Sprawdzić czy po ładowaniu bateria jest włożona prawidłowo.

P: Bateria nie jest naładowana.

O: Sprawdzić czy skaner kodów kreskowych jest prawidłowo połączony z ładowarką.

P: Kod kreskowy nie jest skanowany.

O: 1. Kąt skanowania może być nieprawidłowy. Skanować pod kątem prostym.

2. Kod kreskowy nie może być odczytany, jeśli skaner kodów kreskowych jest zbyt daleko od kodu. Przybliżyć skaner do kodu kreskowego.

3. Kod kreskowy może być uszkodzony. Zeskanować inne kody kreskowe na próbę.

P: Zeskanowane przez PDA dane z kodu kreskowego nie są przesyłane.

O: 1. Podczas przesyłania przez Bluetooth, sprawdzić czy PDA ma funkcję Bluetooth.

2. Sprawdzić czy Bluetooth w PDA jest ustawiony prawidłowo.

3. Podczas wysyłania przez kabel sprawdzić czy jest on prawidłowo podłączony.

P: Dane nie są wysyłane z PC.

O: 1. Sprawdzić czy kabel do przesyłania danych jest prawidłowo podłączony.

2. Sprawdzić czy program do połączeń jest prawidłowo zainstalowany na PC.

P: Ze skanera kodów kreskowych wydobywa się ciepło.

O: Podczas używania urządzenia przez długi okres czasami wytwarzane jest ciepło. Długie i nieprzerwane używanie urządzenia wpływa na jego wydajność.

P: Zmniejszyła się wydajność baterii.

O: W miarę użycia baterie się zużywają. Wymienić baterie na nowe.

- Jeśli problem pozostaje nawet po sprawdzeniu powyższych, prosimy o skontaktowanie się z najbliższym Centrum Obsługi Klienta.
- Okres gwarancyjny dla urządzenia to jeden rok (rok od daty zakupu).

Obsługa Klienta

1. Przed skorzystaniem z serwisu posprzedażowego

- Przed poproszeniem o serwis posprzedażowy użytkownik powinien osobiście zrobić kopię zapasową danych.
- Nie ponosimy odpowiedzialności za wszelkie uszkodzenia czy też utratę danych.

2. Centrum obsługi klienta Bluebird Soft Inc.

- Tel. : +82-2-1588-1380
- Faks : +82-2-548-0870
- E-Mail : gcs@bluebird.co.kr
- Adres : 1242, Gaepo-dong, Gangnam-gu, Seoul, Korea

3. Wyłączny importer i przedstawiciel marki Pidion w Polsce

- Adtech S.C.
- Tel.: +48 71 345 72 70
- Faks : +48 71 345 72 94
- E-Mail : adtech@adtech.pl
- Adres : Kowalska 72, 51-424 Wrocław; serwis: Liliowa 9, 51-253 Wrocław, Polska

4. Jak korzystać z serwisu posprzedażowego

- Aby skorzystać z serwisu posprzedażowego prosimy o kontakt ze swoim lokalnym sprzedawcą lub naszym centrum obsługi klienta.
- Nie usuwać etykiety z urządzenia.
- Dostarczyć urządzenie w bezpieczny sposób do swojego sprzedawcy lub bezpośrednio do serwisu w kraju.
Bluebird Soft nie ponosi odpowiedzialności za zagubienia urządzenia podczas przesyłki.
Aby uzyskać dalsze informacje dot. problemów w eksploatacji urządzenia prosimy o kontakt telefoniczny pod numerem +82-2-1588-1380 (Korea) lub +48 71 345 72 70 (Polska)

